



# Berry-Schwingtore

NEU: Tormotive 903 und 904











## INHALT

4	Gute Gründe für Hörmann
10	Motivübersicht Stahltore
12	Motivübersicht Sammelgaragentore
13	Motivübersicht Massivholztore
14	Gesamtübersicht
16	Übersicht Stahlmotive
22	Übersicht Massivholzmotive
24	Übersicht bauseitige Gestaltung
26	Farbgestaltung
28	Torgriffe
29	Verglasungen
30	Modernisieren und Verschönern
34	Garagentor-Antriebe
38	Zubehör
40	Technik
42	Größen und Einbaudaten
46	Hörmann Produktprogramm

Die gezeigten Tore sind teilweise mit Sonderausstattungen ausgerüstet und entsprechen nicht immer der Standardausführung.

Die abgebildeten Oberflächen und Farben sind aus drucktechnischen Gründen nicht farbverbindlich.

Urheberrechtlich geschützt. Nachdruck, auch auszugsweise, nur mit unserer Genehmigung. Änderungen vorbehalten.

◀ Motiv 905 mit bauseitiger Beplankung

„Einen guten Namen muss man sich erarbeiten.“

August Hörmann

Ganz im Sinne des Firmengründers ist die Marke Hörmann heute ein echtes Qualitätsversprechen. Das Familienunternehmen ist mit über 75 Jahren Erfahrung im Tor- und Antriebsbau und über 20 Millionen verkaufter Tore und Antriebe zu Europas Nr. 1 geworden. Das gibt Ihnen ein gutes Gefühl beim Kauf eines Berry-Schwingtores.



## 1 Markenqualität aus Deutschland

Alle Tor- und Antriebskomponenten werden bei Hörmann selbst entwickelt und produziert, sind hundertprozentig aufeinander abgestimmt und zu Ihrer Sicherheit von unabhängigen, anerkannten Instituten geprüft und zertifiziert. Sie werden nach dem Qualitätsmanagement-System DIN ISO 9001 in Deutschland gefertigt und erfüllen alle Anforderungen der Europa-Norm 13241-1. Daneben arbeiten unsere hoch qualifizierten Mitarbeiter intensiv an neuen Produkten, ständigen Weiterentwicklungen und Detailverbesserungen. So entstehen Patente und Alleinstellungen am Markt.



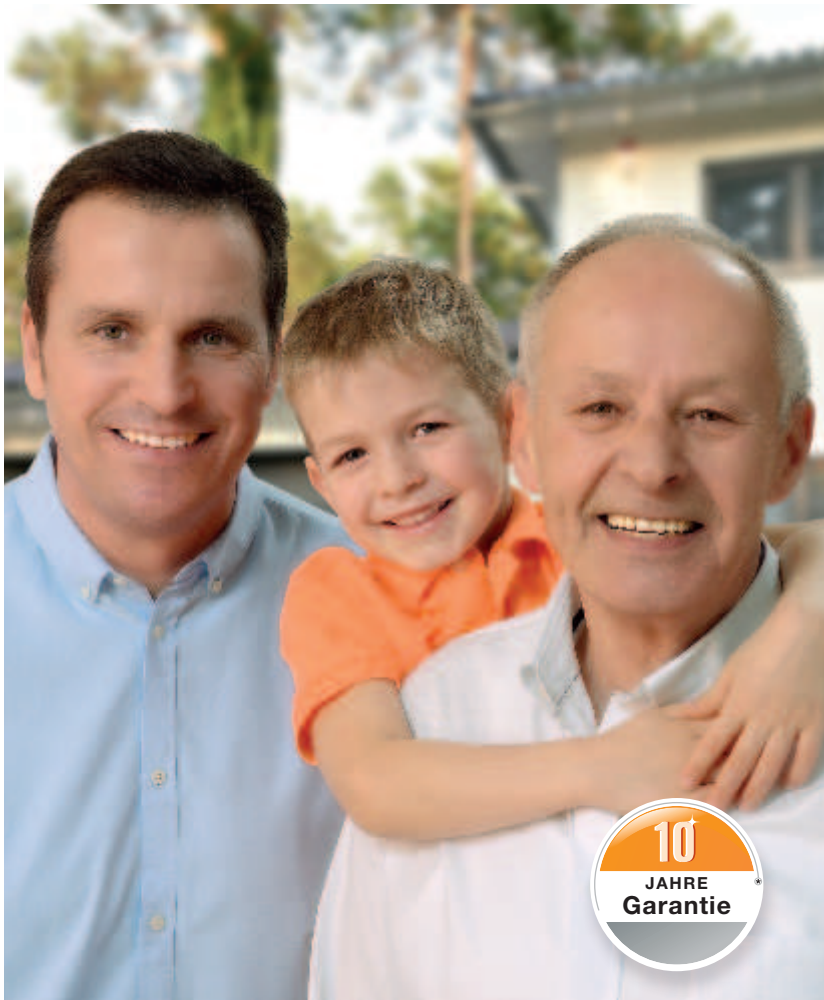

## 2 Garagentore für Generationen

Langzeittests unter realen Bedingungen sorgen für ausgereifte Serienprodukte in Hörmann Qualität. Aus diesem Grund und dank hervorragender technischer Lösungen sowie einer kompromisslosen Qualitätssicherung erhalten Sie bei Hörmann 10 Jahre Garantie auf alle Berry-Schwingtore und 5 Jahre auf Hörmann Antriebe.\*

\* Die ausführlichen Garantie-Bedingungen finden Sie unter: [www.hoermann.com](http://www.hoermann.com)

## 3 Zukunft im Blick

Hörmann geht mit gutem Beispiel voran. Deswegen deckt das Unternehmen seit 2013 seinen Energiebedarf zu 40 % aus Ökostrom und baut ihn kontinuierlich aus. Gleichzeitig werden durch die Einführung eines intelligenten und zertifizierten Energiemanagement-Systems jährlich viele Tonnen CO<sub>2</sub> gespart. Und nicht zuletzt bietet Hörmann Produkte für nachhaltiges Bauen.

Erfahren Sie mehr über die Hörmann Umweltaktivitäten in der Broschüre „Wir denken grün“.

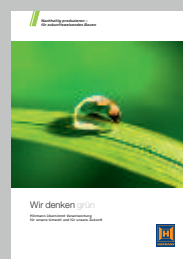



## 4 Rundum geschützt durch kluge Details

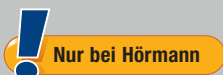

Beispielhaft für die hohe Sicherheitsausstattung der Berry-Swingtore sind die flexiblen Schutzkappen über den Hebelarmen und die flexiblen Kunststoff-Leisten zwischen Torblatt und Rahmen. Sie vermindern die Gefahr eines versehentlichen Quetschens oder Einklemmens. Diesen hohen Sicherheitsstandard haben nur Hörmann Swingtore.

## 5 Langlebig und optimal gesichert

Sollte einmal nach vielen Jahren eine der Federn am Hebelarm brechen, halten die anderen intakten Federn das Tor. So ist das Tor zuverlässig gegen Abstürzen gesichert. Dabei ist der Abstand der Federwindungen so minimal, dass auch Kinderfinger praktisch vor Einklemmen geschützt sind.



## 6 Benutzerfreundliches Öffnen und Schließen

**! Nur bei Hörmann**

Nach vollständigem Öffnen wird das Tor am Anschlag abgedämpft und kommt in der Schienenmulde sicher zum Stillstand.

Der speziell geformte Hebelarm drückt das Tor beim Schließen eng an die Zarge und das Tor zieht sich selbst zu. Dadurch bleibt kein Spalt zwischen Tor und Rahmen.

## 7 Sicher durch innovative Verriegelung

**! Nur bei Hörmann**

Die einzigartige Drehfallen-Verriegelung der Hörmann Schwingtore fixiert die Torblattecken fest an den Rahmen und schließt dadurch viel sicherer als herkömmliche Stangenverschlüsse. Ein Aushebeln des Tores ist so praktisch unmöglich.

Mit einem optionalen Nachrüstsatz für die einfache Selbstmontage können Sie das Tor zusätzlich auch noch am oberen Rahmen verriegeln.





## 8 BiSecur Funksystem mit zertifizierter Sicherheit



**Nur bei Hörmann**

Das bidirektionale und besonders sicher verschlüsselte Funksystem BiSecur für Garagen- und Einfahrtstor-Antriebe steht für eine zukunftsorientierte Technik zur komfortablen und sicheren Bedienung von Garagentoren, Einfahrtstoren, Licht und mehr.

Das neu entwickelte, extrem sichere BiSecur Verschlüsselungsverfahren mit stabiler, störungsfreier Reichweite bietet Ihnen die Sicherheit, dass kein Fremder Ihr Funksignal kopieren kann. Geprüft und zertifiziert wurde es von den Sicherheitsexperten der Ruhr-Universität Bochum und ist so sicher wie Online-Banking.



Sehen Sie den Kurzfilm unter:  
[www.hoermann.com/videos](http://www.hoermann.com/videos)







## 9 Komfortable Abfrage der Torposition

Sie müssen nie mehr bei Wind und Wetter vor die Tür, um nachzuschauen, ob Ihr Tor geschlossen ist. Mit nur einem Tastendruck sehen Sie an der Farbe der LED am Handsender HS 5 BS, ob Ihr Garagentor geschlossen ist. Auf Wunsch schließt ein weiterer Tastendruck \* das Tor. Bequem und sicherer können Sie Ihr Tor nicht steuern.

Mit unserer neuen App \*\* können Sie in Verbindung mit dem Hörmann BiSecur Gateway Ihre Hörmann Garagen- und Einfahrtstor-Antriebe, Ihre Hörmann Haustür \*\*\* sowie weitere Geräte bequem per Smartphone oder Tablet steuern.

\* bei Bedienung ohne Sicht zum Tor ist eine zusätzliche Lichtschranke erforderlich

\*\* für iOS und Android Betriebssystem

\*\*\* mit Sonderausstattung

## 10 Ausgezeichnetes Design

Bei den exklusiven BiSecur Handsendern besticht neben dem Design in Schwarz oder Weiß auch die elegante Form, die besonders angenehm in der Hand liegt.

Die Hörmann BiSecur Handsender mit optionaler Hochglanzoberfläche in Klavierlackoptik sind mit dem renommierten reddot design award für ihr exklusives Design ausgezeichnet worden.



Sehen Sie den Kurzfilm unter:  
[www.hoermann.com/videos](http://www.hoermann.com/videos)



Abbildung oben: Handsender HS 5 BS mit Handsenderstation (optional).



Motiv 902  
Verkehrsweiß RAL 9016



Motiv 968  
Verkehrsweiß RAL 9016



Motiv 941  
Verkehrsweiß RAL 9016



Motiv 984  
Verkehrsweiß RAL 9016

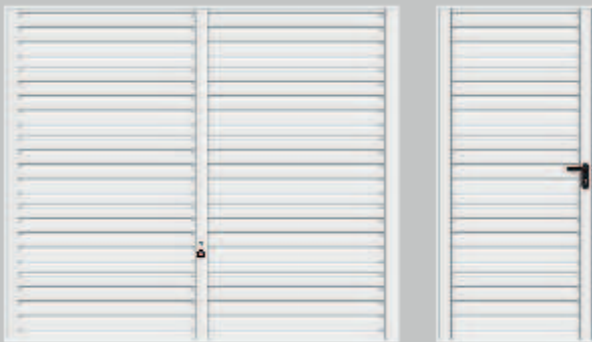

Motiv 957  
Verkehrsweiß RAL 9016



Motiv 985  
Verkehrsweiß RAL 9016



Motiv 990  
Verkehrsweiß RAL 9016



# MOTIVÜBERSICHT STAHLTORE KASSETTEN



Motiv 971  
Verkehrsweiß RAL 9016



Motiv 979  
Verkehrsweiß RAL 9016



Motiv 973  
Verkehrsweiß RAL 9016



Motiv 975  
Verkehrsweiß RAL 9016



Motiv 977  
Verkehrsweiß RAL 9016

# MOTIVÜBERSICHT SAMMELGARAGENTORE



Motiv 913  
Verkehrsweiß RAL 9016

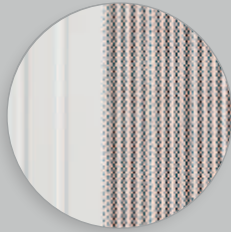

Lüftungsquerschnitt  
ca. 20 % der Torfläche

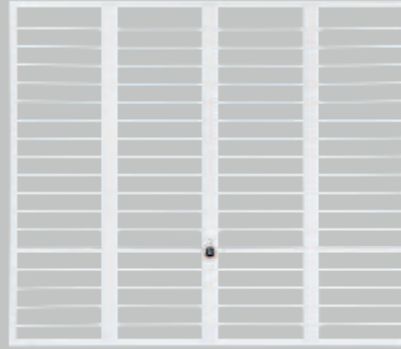

Motiv 904 ■ **NEU**  
Verkehrsweiß RAL 9016



Lüftungsquerschnitt  
ca. 85 % der Torfläche

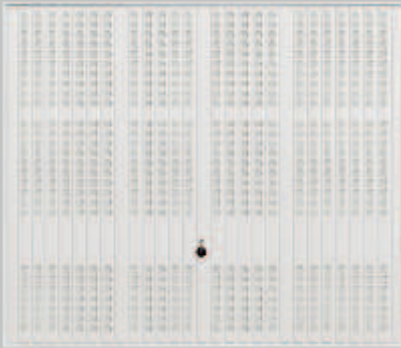

Motiv 914  
Verkehrsweiß RAL 9016

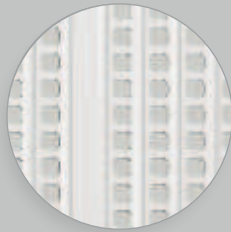

Lüftungsquerschnitt  
ca. 30 % der Torfläche



Motiv 988  
Verkehrsweiß RAL 9016



Lüftungsquerschnitt  
ca. 25 % der Torfläche

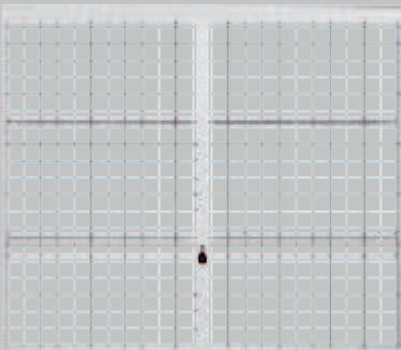

Motiv 903 ■ **NEU**  
Verkehrsweiß RAL 9016

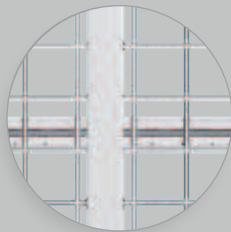

Lüftungsquerschnitt  
ca. 85 % der Torfläche





Motiv 925  
Nordische Fichte



Motiv 937  
Nordische Fichte



Motiv 927  
Nordische Fichte



Motiv 934  
Nordische Fichte



Motiv 931  
Nordische Fichte



Motiv 936 basic  
Nordische Fichte hobelabfallend







Motiv 933  
Nordische Fichte



Motiv 905  
für bauseitige Füllung



Stahl-tore







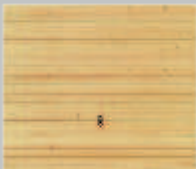





				
<b>Motiv</b>	<b>902*</b>	<b>941</b>	<b>957</b>	<b>990</b>
Verkehrsweiß RAL 9016, 7 Vorzugsfarben, RAL nach Wahl	•	•	•	•
Decograin Golden Oak, Decograin Rosewood				
Breite max. (mm)	5000	5000	5000	5000
Höhe max. (mm)	2750	2750	2750	2750

				
<b>Motiv</b>	<b>977</b>	<b>979</b>	<b>913</b>	<b>914</b>
Verkehrsweiß RAL 9016, 7 Vorzugsfarben, RAL nach Wahl	•	•	•	•
Decograin Golden Oak, Decograin Rosewood	•	•		
Breite max. (mm)	5000	2625	5000	5000
Höhe max. (mm)	2500	2375	2750	2750

Massivholztore

				
<b>Motiv</b>	<b>925</b>	<b>927</b>	<b>931</b>	<b>933</b>
Nordische Fichte, Hemlock 6 Farbtöne	•	•	•	•
Nordische Fichte hobelabfallend				
Breite max. (mm)	3000	3000	3000	3000
Höhe max. (mm)	2500	2500	2500	2500



					
<b>968</b>	<b>984</b>	<b>985</b>	<b>971</b>	<b>973</b>	<b>975</b>
•	•	•	•	•	•
•	•	•	•	•	•
2750 2500	5000 2500	5000 2500	5000 2500	5000 2500	5000 2500
					
<b>988</b>	<b>903</b>	<b>904</b>			
•	•	•			
5000 2750	3000 2375	3000 2375			
					
<b>937</b>	<b>934*</b>	<b>936**</b>	<b>905*</b>		
•	•		•		
		•			
3000 2500	5000 2750	3000 2500	5000 2750		

\* Schlupftür lieferbar

\*\* Rückseite grundimprägniert, teilweise sägerauh,  
Profilholzbretter in unterem Sockelblech gefasst







▼ Motiv 941 Verkehrsweiß RAL 9016



▲ Motiv 990 Tannengrün RAL 6009

◀ Motiv 902 Verkehrsweiß RAL 9016





▼ Motiv 984 Verkehrsweiß RAL 9016





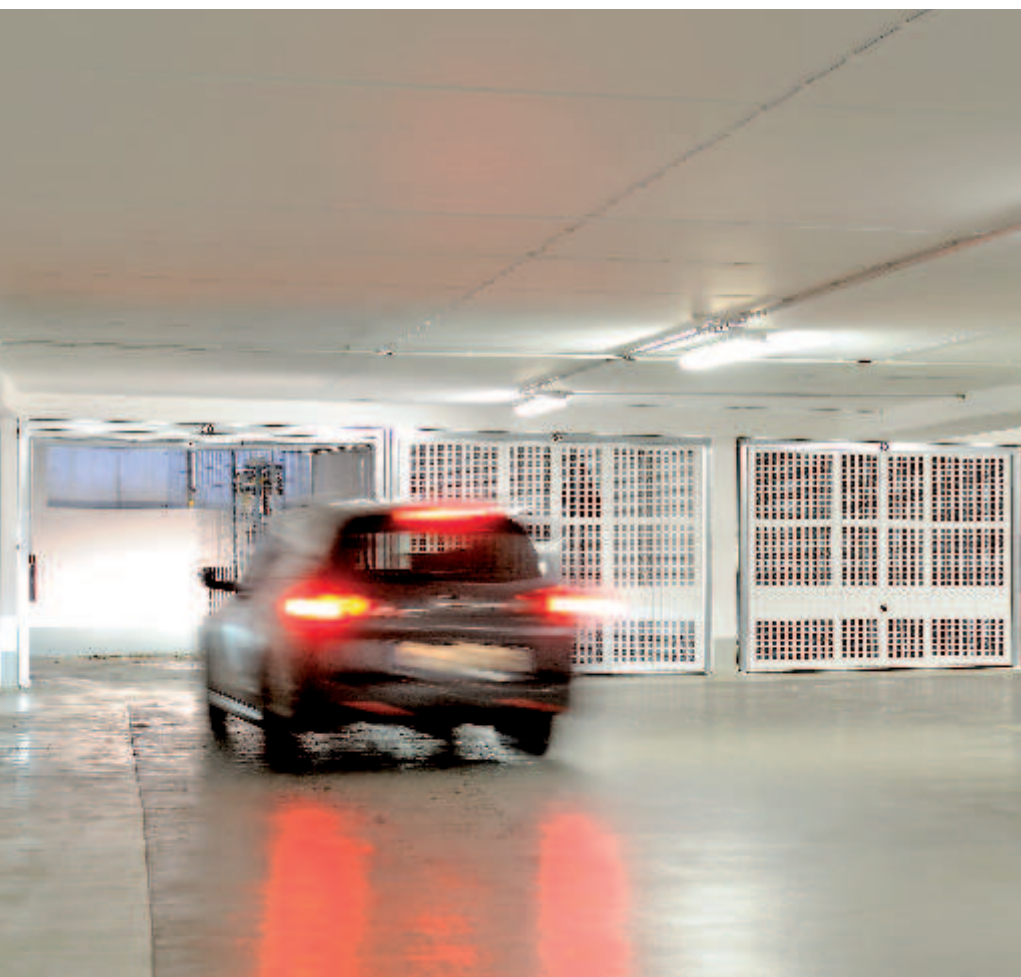

▲ Motiv 985 Anthrazitgrau RAL 7016

◀ Motiv 914 Verkehrsweiß RAL 9016

## Sammelgaragentore

Berry-Schwingtore eignen sich auch für den sicheren Abschluss von Stellplätzen in Sammelgaragen. Die unterschiedlichen Lüftungsöffnungen gewährleisten jeweils die optimale Belüftung. Die Übersicht der Motive finden Sie auf Seite 12.





▲ Motiv 973 Verkehrsweiß RAL 9016

### Passende Nebentür

Zu fast jedem Tormotiv erhalten Sie die passende Nebentür. So bilden Tor und Tür einen harmonischen Gesamteindruck, besonders, wenn sie in der gleichen Flucht eingebaut werden.

Alle lieferbaren Nebentüren sind auch 2-flügelig erhältlich.







◀ Motiv 973 Decograin Golden Oak

▼ Motiv 977 Verkehrsweiß RAL 9016





▼ Motiv 933 Nordische Fichte



▲ Motiv 931 Nordische Fichte Lichtgrau







▲ Motiv 934 Nordische Fichte Steingrau RAL 7030 (bauseitige Lackierung)







## Exklusive Torgestaltung

Mit dem Motiv 905 gestalten Sie die Garagenfront ganz nach Ihren Vorstellungen und Ihrem persönlichen Architektur-Stil. Die für eine bauseitige Füllung vorgereinete Stahl-Rahmenkonstruktion bildet dabei die solide technische Basis, auf die Sie bauen können. Allein Ihr individueller Geschmack entscheidet über die Art der Füllung. So integrieren Sie Ihr Garagentor nahezu unsichtbar in Ihre Hausfassade.

▼ Motiv 905 mit bauseitiger Füllung



▲ Motiv 905 mit bauseitiger Füllung

◀ Motiv 905 mit bauseitiger Füllung

# Farben und Oberflächen

Die verzinkten Tor- und Türblätter werden bis in die Schnittkanten hinein optimal vor Witterungseinflüssen und Korrosion geschützt.

Die Stahl-Motive erhalten Sie serienmäßig in besonders günstigem Verkehrsweiß, in 7 preiswerten Vorzugsfarben sowie in rund 200 Farben nach RAL\*. Die Tore werden generell außen und innen farbgleich geliefert. Die Zarge erhalten Sie serienmäßig verzinkt ohne Grundbeschichtung.

Decograin, die UV-beständige Kunststoff-Folienbeschichtung auf der Außenseite des Torblattes verbindet die Vorteile eines Stahlblechtores mit der originalgetreuen Optik des natürlichen Werkstoffes Holz. Durch den besonderen Oberflächenschutz bleibt das Tor lange schön.

Die verzinkte Zarge liefern wir bei diesen Toren in einem dem Dekor angepassten Braunton.

## Bitte beachten:

Alle Farbangaben in Anlehnung an die jeweilige RAL-Farbe.

Die Abbildungen der Farben und Oberflächen sind aus drucktechnischen Gründen nicht farverbindlich. Lassen Sie sich von Ihrem Hörmann Partner beraten.

Alle Tore mit Holzfüllung werden zum Transport- und Baustellenschutz in Folienverpackung geliefert.

\* ausgenommen sind Perleffekt-, Leucht- und Metallicfarben

\*\* nicht bei Motiv 936 basic

## Standardfarbe



## Vorzugsfarben

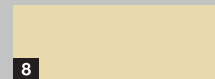
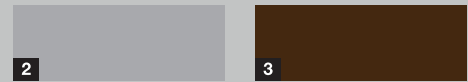

## Decograin Dekore

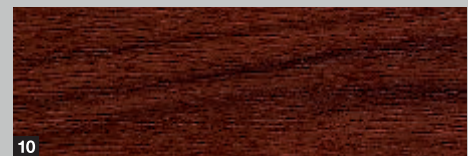

- 1 RAL 9016 Verkehrsweiß
- 2 RAL 9006 Weißaluminium
- 3 RAL 8028 Terrabraun
- 4 RAL 7040 Fenstergrau
- 5 RAL 7035 Lichtgrau
- 6 RAL 7016 Anthrazitgrau
- 7 RAL 6009 Tannengrün
- 8 RAL 1015 Hellelfenbein
- 9 Decograin Golden Oak
- 10 Decograin Rosewood



## Natürliche Massivhölzer

Alle Motive\*\* werden serienmäßig mit aufliegender Exklusiv-Holzverkleidung auf Torblatt und Zarge geliefert. Auf Wunsch erhalten Sie die Zarge auch ohne Holzverkleidung.

Die seidenmatte Oberfläche der Massivholz-Torblätter\* ist 3-fach farbbeschichtet und dadurch lichtecht und witterungsbeständig. Der Torrahmen ist Polyester pulvergrundbeschichtet: Weiß bei weißen und farbigen Toren, Terrabraun bei Toren mit Holzlasur.

### 9 Holztor in Softline-Design

Die Profilbretter im Softline-Design (120 × 14 mm) sind sanft abgerundet und verleihen den Holz-Motiven\*\* die ansprechende Optik.

### 10 Holztor Motiv 936 basic

Die Torverkleidung ist aus Rundprofilbrettern in der Holzart Nordische Fichte hobelfallend gefertigt. Die Rückseite wird grundimprägniert und zum Teil noch sägerauh ausgeführt. Die Profilholz Bretter sind in einen Stahlsockel mit unterem Sockelblech gefasst.

#### Massivholzarten

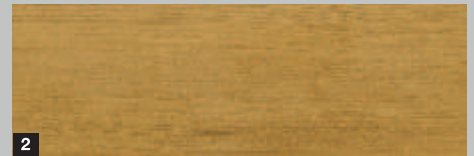
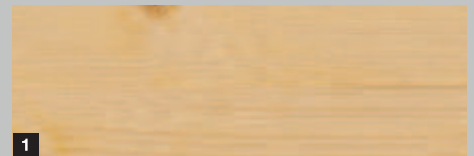

#### Farbtöne

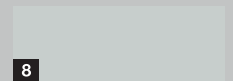
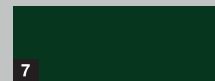
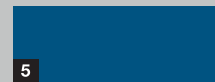

- 1 Nordische Fichte
- 2 Hemlock
- 3 Reinweiß
- 4 Fichtengelb
- 5 Royalblau
- 6 Taubenblau
- 7 Tannengrün
- 8 Lichtgrau

# Schöne Griffe setzen Akzente

Der von Designern und Sicherheits-  
experten entwickelte Torgriff ist in  
seiner Form einzigartig. Durch die  
ergonomische Gestaltung liegt er  
sicher und fest in der Hand.

Nebentüren erhalten Sie mit Rund-  
griff-Garnitur in allen abgebildeten  
Materialien. Serienmäßig mit beid-  
seitigem Drücker oder auf Wunsch  
als Wechselgarnitur.

Das Zylinderschloss kann in die  
Haus-Schließanlage integriert  
werden.

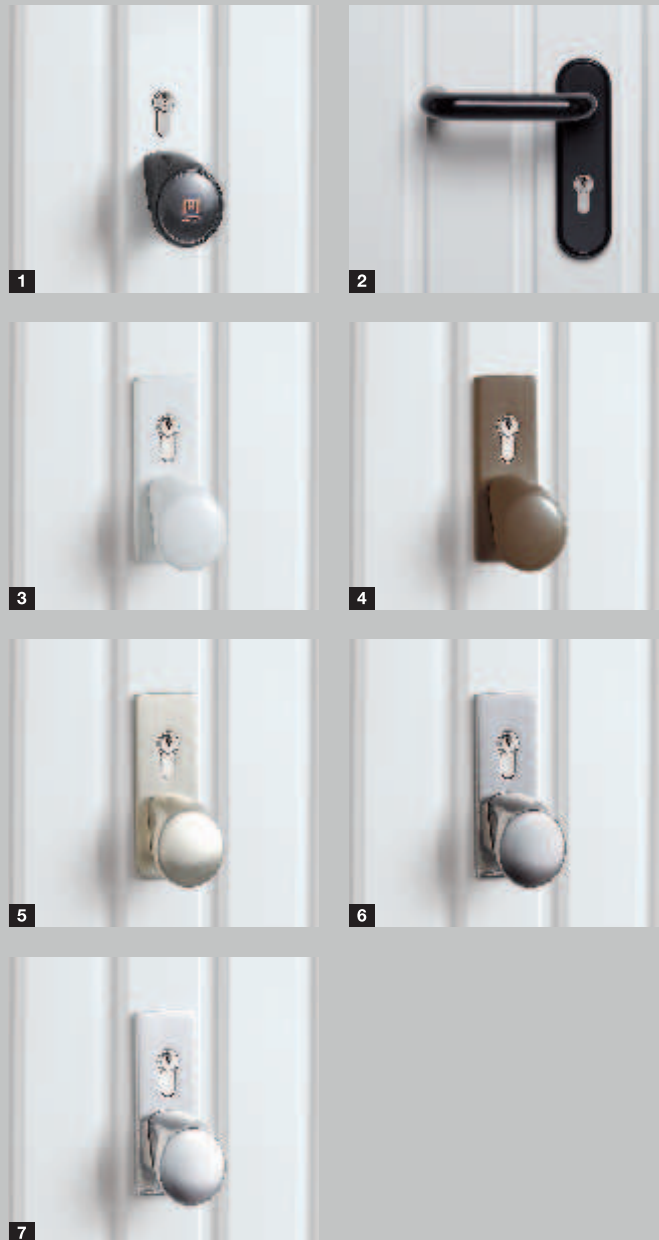

- 1 Kunststoff Schwarz
- 2 Rundgriff-Garnitur, Schwarz
- 3 Aluguss Weiß, RAL 9016
- 4 Aluguss Braun, RAL 8028
- 5 Aluguss Neusilberfarben
- 6 Edelstahl gebürstet
- 7 Edelstahl poliert

**Bitte beachten:**



# Lichtblick durch Verglasungen

Eine zusätzliche Verglasung ist nicht nur ein gestalterisches Element. Das einfallende Tageslicht sorgt für ein helles, freundliches Ambiente. Ideal, wenn die Garage auch als Werkstatt genutzt wird.

Wählen Sie je nach Tormotiv aus unterschiedlichen Verglasungstypen mit klaren oder strukturierten 3 mm Kunststoff-Scheiben.

Stahltore

Holztore



1



4

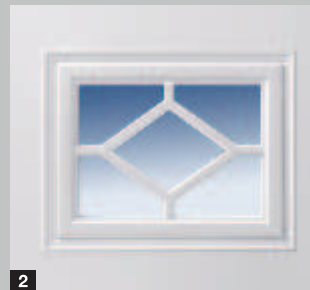

2



5

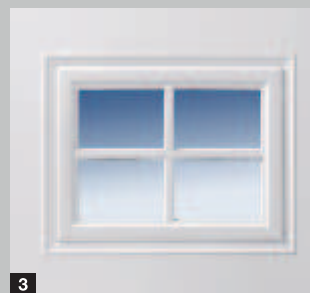

3



6

Verglasungstyp	Material	Tormotiv
1 Verglasung Bild 4 (283 × 203 mm)	Kunststoff in Torfarbe	902, 941, 957, 971, 973 (außer Decograin)
2 Verglasung Bild 5 (283 × 203 mm)	Kunststoff in Torfarbe	902, 941, 957, 971, 973 (außer Decograin)
3 Verglasung Bild 6 (283 × 203 mm)	Kunststoff in Torfarbe	902, 941, 957, 971, 973 (außer Decograin)
4 Verglasung Bild 21 (375 × 375 mm)	Holz	925, 927, 931
3 Verglasung Bild 23 (277 × 199 mm)	Holz	933, 934, 937
6 Verglasung Bild 24 (199 × 277 mm)	Holz	933, 934, 937

## Aus Alt wird Neu

Irgendwann wird es einfach Zeit für eine Garagentor-Modernisierung. Bei Hörmann finden Sie für jede Einbausituation die passende und optisch ansprechende Montagelösung. Mit den günstigen Normgrößen, speziell für die Modernisierung, sparen Sie bares Geld und kommen so schneller zu Ihrem neuen Berry-Schwingtor. Zudem bietet Ihr Hörmann Partner das Rundum-Sorglos-Paket:

- qualifizierte Beratung
- Aufmaß vor Ort
- fachgerechte Montage
- Ausbau und umweltgerechte Entsorgung















## Ausgleichs- und Modernisierungsblenden

Sollte Ihre Garagenöffnung höher und breiter sein als das günstige Garagentor in Normgröße, gleichen Sie die Seite und den Sturz einfach mit den zum Tor passenden Blenden aus. Und falls beim Ausbau des alten Tores das Mauerwerk beschädigt wird, sorgt die Modernisierungsblende **1** ganz ohne Anputzarbeiten für ein sauberes Ergebnis.



## Gummi-Abschlussprofil

Für Garagen, bei denen die Einfahrt in die Garage ohne Schwelle übergeht, verhindert das dauerelastische, witterungsbeständige Gummi-Abschlussprofil das Eindringen von Laub, Hagel und Schnee.



## Fertigaragen modernisieren mit preiswerten Normgrößen

Irgendwann ist jeder das Streichen seines alten Garagentores leid und erst recht das umständliche Öffnen eines Drehflügeltors. Da rentiert sich ein neues Hörmann Berry-Schwingtor in preiswerter Normgröße. Eine Polyester-Grundbeschichtung verleiht dem Tor dauerhafte Witterungsbeständigkeit. Und natürlich lässt sich das neue Tor auch viel leichter öffnen.

## Zuverlässig, sicher, wartungsfrei

Hörmann Garagentor-Antriebe sind perfekt auf Ihr Hörmann Schwingtor abgestimmt. Das bedeutet für Sie: einfache Bedienung, maximaler Komfort und höchste Bediensicherheit.

Mit unseren eleganten Handsendern öffnen Sie bequem z. B. aus dem Auto heraus Ihr Tor, so wie Sie es bei Ihrem Fernseher gewohnt sind. Oder Sie betätigen Ihr Tor mit stationären Bedienelementen wie z. B. Funk-Codetaster oder Funk-Fingerleser.

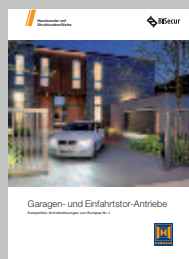

Weitere Informationen finden Sie in der Broschüre Garagen- und Einfahrtstor-Antriebe.









# SupraMatic, der superschnelle Antrieb mit den vielen Zusatzfunktionen



- serienmäßig mit 5-Tasten Handsender HS 5 BS
- Abfrage der Torposition
- geringer Stromverbrauch
- einfache Programmierung
- zweifach 7-Segmentanzeige
- separat schaltbare Halogenbeleuchtung
- einstellbare Belüftungsöffnung
- Antriebshaube aus gebürstetem Aluminium



HS 5 BS  
Schwarz Struktur  
mit Chrom-Kappen

	SupraMatic E	SupraMatic P
Besonderheit		für Holztore und Schlupftürtore
Ausstattung		Lichtschanke
Zug- und Druckkraft	650 N	750 N
Spitzenkraft	800 N	1000 N
Öffnungsgeschwindigkeit max.	22 cm/s	22 cm/s
Torbreite max.	5500 mm	6000 mm
Torfläche max.	13,75 m <sup>2</sup>	15 m <sup>2</sup>



# ProMatic, der preiswerte Einstieg in die Hörmann Premiumqualität



- serienmäßig mit 2-Tasten Handsender HSE 2 BS
- einstellbare Belüftungsöffnung
- ProMatic Akku für Garagen ohne Stromanschluss
- optionales Solar-Modul zum Wiederaufladen des Akkus



HSE 2 BS  
Schwarz Struktur  
mit Kunststoff-Kappen

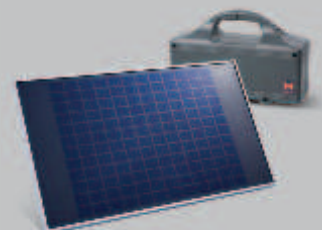

ProMatic Akku mit  
Solar-Modul

	ProMatic	ProMatic Akku
Besonderheit		für Garagen ohne Stromanschluss
Zug- und Druckkraft	600 N	350 N
Spitzenkraft	750 N	400 N
Öffnungsgeschwindigkeit max.	14 cm/s	13 cm/s
Torbreite max.	5000 mm	3000 mm
Torfläche max.	11,25 m <sup>2</sup>	8 m <sup>2</sup>

\* Die ausführlichen Garantie-Bedingungen finden Sie unter: [www.hoermann.com](http://www.hoermann.com)



reddot design award  
honourable mention 2011



**Handsender HS 5 BS**

4 Tastenfunktionen  
plus Abfragetaste,  
1 Schwarz oder Weiß  
hochglänzend  
2 Schwarz Struktur



**Handsender HS 4 BS**

4 Tastenfunktionen,  
3 Schwarz hochglänzend

**Handsender HS 1 BS**

1 Tastenfunktion,  
4 Schwarz hochglänzend

**Handsender HSE 1 BS**

1 Tastenfunktion, inkl. Öse  
für Schlüsselanhänger  
5 Schwarz hochglänzend



**Handsender HSE 2 BS**

2 Tastenfunktionen, inkl. Öse  
für Schlüsselanhänger  
6 Schwarz oder Weiß  
hochglänzend  
7 Grün, Lila, Gelb, Rot,  
Orange hochglänzend

(Abb. von links)



8 Schwarz Struktur mit  
Chrom- oder Kunststoff-  
Kappen

9 Dekore in Silber, Carbon,  
helles Wurzelholz, helles Holz,  
dunkles Holz, dunkles  
Wurzelholz

(Abb. von links)





reddot design award  
winner 2007



10

11

**10 Handsender HSD 2-A BS**

Alu-Look,  
2 Tastenfunktionen,  
auch als Schlüsselanhänger  
verwendbar

**11 Handsender HSD 2-C BS**

Hochglanz verchromt,  
2 Tastenfunktionen,  
auch als Schlüsselanhänger  
verwendbar



12

**12 Handsender HSP 4 BS**

4 Tastenfunktionen,  
mit Sendesperre,  
inkl. Schlüsselring



13

14

**13 Handsender  
HSZ 1 BS**

1 Tastenfunktion,  
zum Einschub in  
Kfz-Zigarettenanzünder

**14 Handsender  
HSZ 2 BS**

2 Tastenfunktionen,  
zum Einschub in  
Kfz-Zigarettenanzünder



15

**15 Funk-Innentaster  
FIT 2**

für 2 Funktionen oder  
2 Antriebe



16

**16 Funk-Codetaster  
FCT 3 BS**

für 3 Funktionen,  
mit beleuchteten Tasten



17

**17 Funk-Codetaster  
FCT 10 BS**

für 10 Funktionen,  
mit beleuchteten Tasten  
und Schutzblende



18

**18 Funk-Fingerleser  
FFL 12 BS**

für 2 Funktionen und  
bis zu 12 Fingerabdrücke



19

20

**Schlüsseltaster**

**19 STUP 40**

**20 STAP 40**

in Unterputz- und  
Aufputzausführung,  
inklusive 3 Schlüssel

# Bedienkomfort mit höchster Sicherheit



Hörmann Berry-Schwingtore sind einzeln und auch in jeder Kombination mit Hörmann Antrieben nach den hohen Sicherheitsanforderungen der Europa Norm 13241-1 geprüft und zertifiziert. Das gibt Ihnen und Ihrer Familie die Sicherheit, mit einem Hörmann Berry-Schwingtor ein sehr gutes Tor zu kaufen.

Da lohnt sich ein Vergleich!





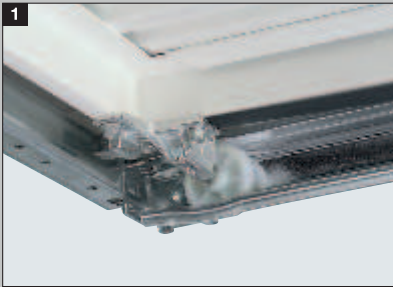

### 1 Einzigartige Schienenmulde

Nach vollständigem Öffnen wird das Tor am Anschlag abgedämpft und kommt in der Schienenmulde sicher zum Stillstand.



### 2 Komfortables Schließen und Schutz vor Einklemmen

Durch den speziell geformten Hebelarm zieht sich das Tor beim Schließen selbst zu. Flexible Kunststoffleisten zwischen Torblatt und Rahmen (kein Stahl auf Stahl) sowie zusätzliche Schutzkappen über den Hebelarmen sorgen für einen wirksamen Klemmschutz.

Hörmann Patent



### 3 Mehrfach-Feder-Sicherheitssystem

Sollte einmal eine der Federn brechen, sichern die anderen intakten Federn das Tor. Der Abstand der Federwindungen ist so minimal, dass auch Kinderfinger weitestgehend vor Einklemmen geschützt sind.



### 4 Einbruchhemmend durch einzigartige Drehfallen-Verriegelung

Bei dieser Verriegelungsart werden die Torblattecken fest an den Rahmen fixiert, so dass ein Aushebeln praktisch unmöglich ist. Mit einem leicht zu montierenden Nachrüstset können Sie das Tor zusätzlich auch nach oben verriegeln.

### 5 Stabile Torkonstruktion

Die breite, verzinkte Blockzarge und die waagerechten Torblattverstärkungen verleihen Berry-Schwingtoren eine hohe Stabilität.

### 6 Schienenführung

Die präzise Schienenführung verhindert ein Entgleisen des Torblattes und sorgt darüberhinaus mit den abriebfesten Kunststofflaufrollen für den leichten und leisen Torlauf.

### 7 Gut geschützt

Die serienmäßige untere Anschlagschiene schützt gegen Regen und Sturm. Auf Wunsch erhalten Sie ein optionales Gummi-Abschlussprofil für Garagen mit durchgehendem Boden.

Hörmann Patent

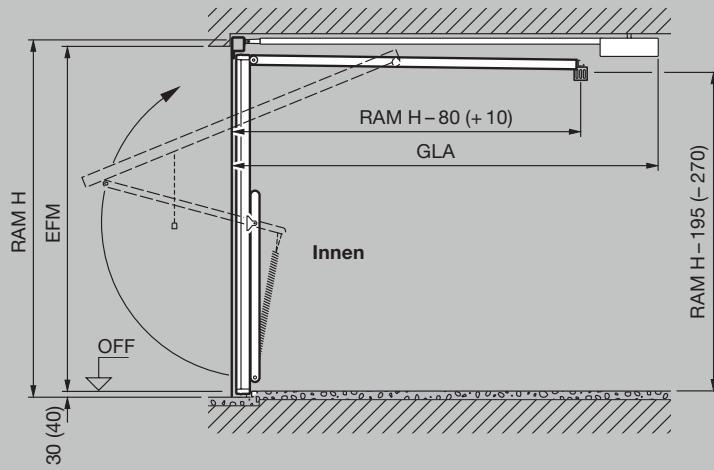

Gesamtlänge Antrieb (GLA)  
 3200 mm bis Torhöhe 2500 mm ProMatic / SupraMatic  
 3450 mm bis Torhöhe 2750 mm ProMatic / SupraMatic

Maße in Klammern = Tortyp DF 98

Tortyp N 80 für Einzelgaragen

Horizontalschnitt Einbau hinter der Öffnung

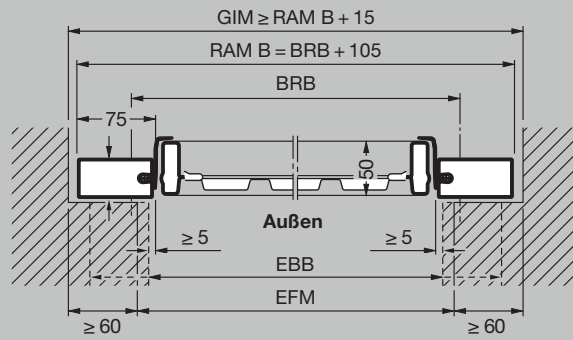

Tortyp DF 98 für Doppelgaragen

Horizontalschnitt Einbau hinter der Öffnung

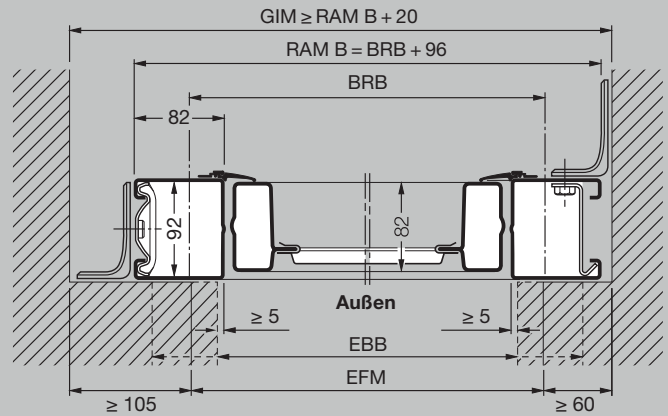

Vertikalschnitt Tor mit unterem Anschlag

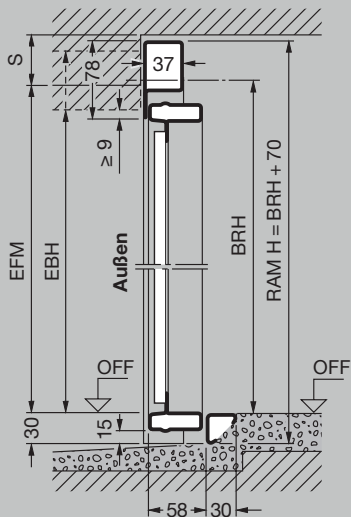

Vertikalschnitt Tor mit unterem Anschlag

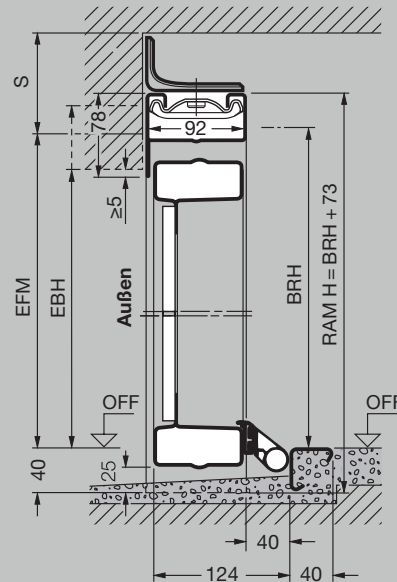

Maße in mm



## Größenbereich N 80 und DF 98 \*

Torhöhe (BRH)	2750													
	2625													
	2500													
	2375													
	2250													
	2125													
	2000													
	1875													
			2000	2250	2500	2625	3000	3250	3500	3750	4000	4500	4750	5000
			Torbreite (BRB)											

N 80

DF 98

## Normgrößen N 80 für Einzelgaragen \*

	Bestellmaße		Rahmenaußenmaß		Lichtes Durchfahrtsmaß**	
	BRB	BRH	RAM B	RAM H	LDB	LDH
2250		1920	2355	1990	2110	1800
		2000	2355	2070	2110	1880
		2075	2355	2145	2110	1955
		2125	2355	2195	2110	2005
2375		1920	2480	1990	2235	1800
		2000	2480	2070	2235	1880
		2075	2480	2145	2235	1955
		2125	2480	2195	2235	2005
		2250	2480	2320	2235	2130
		2375	2480	2445	2235	2255
2500		1920	2605	1990	2360	1800
		2000	2605	2070	2360	1880
		2075	2605	2145	2360	1955
		2125	2605	2195	2360	2005
		2250	2605	2320	2360	2130
		2375	2605	2445	2360	2255
		2500	2605	2570	2360	2380
		2750	2605	2820	2360	2630
2625	2125	2730	2195	2485	2005	
2750		2000	2855	2070	2610	1880
		2125	2855	2195	2610	2005
3000		2000	3105	2070	2860	1880
		2125	3105	2195	2860	2005

## Normgrößen DF 98 für Doppelgaragen \*

	Bestellmaße		Rahmenaußenmaß		Lichtes Durchfahrtsmaß**	
	BRB	BRH	RAM B	RAM H	LDB	LDH
4000		2000	4096	2073	3840	1820
		2125	4096	2198	3840	1945
4500		2000	4596	2073	4340	1820
		2125	4596	2198	4340	1945
		2250	4596	2323	4340	2070
5000		2000	5096	2073	4840	1820
		2125	5096	2198	4840	1945

## Erläuterungen

### Bestellmaße

BRB Baurichtmaß Breite

BRH Baurichtmaß Höhe

RAM B Rahmenaußenmaß Breite

RAM H Rahmenaußenmaß Höhe

LDB Lichte Durchfahrtsbreite

LDH Lichte Durchfahrts Höhe

GIM Garageninnenmaß

EFM Empfohlenes Fertigmaß

FM Fertigmaß

EBB Einbaubereich Breite

EBH Einbaubereich Höhe

OFF Oberkante Fertigfußboden

GLA Gesamtlänge Antrieb

S Sturzbedarf

### N 80

mit Stahlfüllung  $\geq 50$  mm

Motiv 905, 941  $\geq 65$  mm

mit Holzfüllung  $\geq 65$  mm

### DF 98

ohne Antrieb  $\geq 90$  mm

mit Antrieb  $\geq 100$  mm

### Tore mit Modernisierungsblende

In der Breite darf das Fertigmaß um max. 10 mm unterschritten werden. In der Höhe darf das Fertigmaß bei Einbau mit unterem Anschlag um max. 10 mm unterschritten werden. Bei Toren mit durchgehendem Fußboden (Zarge auf OFF) sind 30 mm zum Fertigmaß hinzuzurechnen.

### Bitte beachten:

\* Abhängig vom Tormotiv

\*\* Lichtes Durchfahrtsmaß für Tor mit unterem Anschlag

### Nebentür 1-flügelig

Vertikalschnitt Tür mit unterem Anschlag

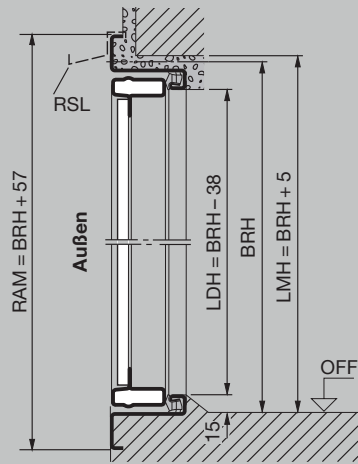

Horizontalschnitt

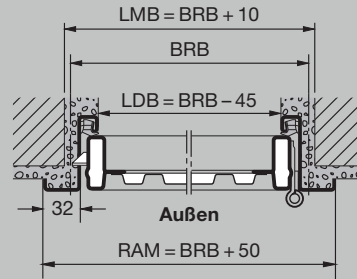

### Nebentür 2-flügelig

Vertikalschnitt Tür mit unterem Anschlag

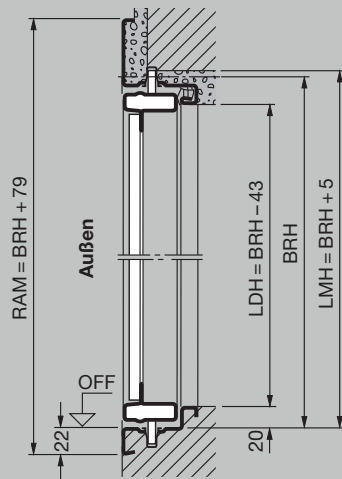

Horizontalschnitt

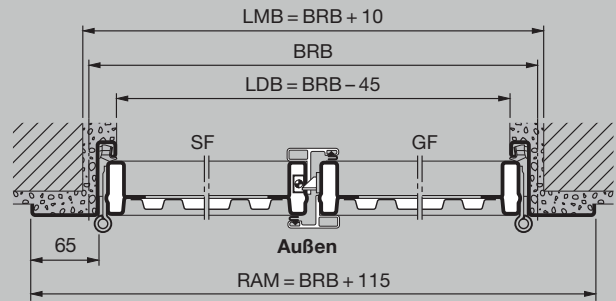



## Normgrößen Nebentür 1-flügelig

Bestellmaß		Lichtes Mauermaß		Lichtes Durchgangsmaß mit unterem Anschlag*		Drückerhöhe
BRB	BRH	LMB	LMH	LDB	LDH	von OFF
875	1875	885	1880	830	1837	987,5
	2000	885	2005	830	1962	1050
	2125	885	2130	830	2087	1112,5
1000	2000	1010	2005	955	1962	1050
	2125	1010	2130	955	2087	1112,5

Sondergrößen und -ausführungen auf Anfrage  
max. Größenbereich (BR): 1250 x 2375 mm.

Normgrößen mit Stahlfüllung und für bauseitige Füllung werden standardmäßig für Außenanschlag geliefert.  
Durch Umschrauben der Beschläge ist ein Innenanschlag möglich.  
Motive mit aufliegender Holzfüllung sind nur für Außenanschlag möglich.

Blockzarge für den Einbau in der Öffnung:  
Maße und Ausführungen auf Anfrage

## Erläuterungen

### Bestellmaße

BRB Baurichtmaß Breite  
BRH Baurichtmaß Höhe

LMB Lichtes Mauermaß Breite  
LMH Lichtes Mauermaß Höhe

RAM B Rahmenaußenmaß Breite  
RAM H Rahmenaußenmaß Höhe

LDB Lichte Durchgangsbreite  
LDH Lichte Durchgangshöhe

Die lichte Durchgangsbreite verringert sich bei einem Öffnungswinkel kleiner als 180°.

OFF Oberkante Fretigfußboden  
RSL Regenschutzleiste

SF Standflügel  
GF Gehflügel

### Bitte beachten:

\* LDH ohne unteren Anschlag + 15 mm

## Größenbereich Nebentür 2-flügelig

**Breite (BRB)** 1300 bis 2500 mm  
**Höhe (BRH)** 1750 bis 2250 mm

Blockzarge für den Einbau in der Öffnung:  
Maße und Ausführungen auf Anfrage.  
Lieferung standardmäßig für Außenanschlag, Gehflügel rechts,  
Innenanschlag bzw. Gehflügel-Anordnung links,  
bitte bei Bestellung angeben!

## Einbauvarianten

### Außenanschlag nach außen öffnend



### Innenanschlag nach innen öffnend



Bei Türen mit Innenanschlag ist der untere Anschlagwinkel bzw. Transportwinkel grundsätzlich zu entfernen und für Wasserablauf nach außen zu sorgen. Türen auf der Wetterseite sind vorzugsweise im Außenanschlag einzubauen.





# Erleben Sie Hörmann Qualität bei Neubau und Modernisierung

Mit Hörmann können Sie rundum bestens planen. Sorgsam aufeinander abgestimmte Lösungen bieten Ihnen in jedem Bereich Top-Produkte mit hoher Funktionalität.

- **Garagentore**

Optimal abgestimmt auf Ihren persönlichen Architekturstil: Schwing- oder Sectionaltore aus Stahl oder Holz.

- **Torantriebe**

Genießen Sie hohen Komfort und einbruchhemmende Sicherheit: Hörmann Antriebe für Garagen- und Einfahrtstore.

- **Haustüren**

Für jeden Bedarf und Anspruch finden Sie in unserem umfassenden Haustüren-Programm ein Türmotiv nach Ihren Wünschen.

- **Holz-Innentüren**

Die hochwertigen Holz-Innentüren verleihen Ihrem Zuhause ein Extra an Wohnlichkeit und fügen sich harmonisch in das Gesamtbild Ihrer eigenen vier Wände ein.

- **Stahltüren**

Die soliden Türen für alle Bereiche Ihres Hauses, vom Keller bis unters Dach.

- **Zargen**

Wählen Sie aus dem umfassenden Programm für Neubau, Ausbau und Modernisierung.



Garagentore und Torantriebe



Holz-Innentüren



Stahltüren

# Hörmann: Qualität ohne Kompromisse



Hörmann KG Amshausen, Deutschland



Hörmann KG Antriebstechnik, Deutschland



Hörmann KG Brandis, Deutschland



Hörmann KG Brockhagen, Deutschland



Hörmann KG Dissen, Deutschland



Hörmann KG Eckelhausen, Deutschland



Hörmann KG Freisen, Deutschland



Hörmann KG Ichttershausen, Deutschland



Hörmann KG Werne, Deutschland



Hörmann Genk NV, Belgien



Hörmann Alkmaar B.V., Niederlande



Hörmann Legnica Sp. z o.o., Polen



Hörmann Beijing, China



Hörmann Tianjin, China



Hörmann LLC, Montgomery IL, USA



Hörmann Flexon LLC, Burgettstown PA, USA

Als einziger Hersteller auf dem internationalen Markt bietet die Hörmann Gruppe alle wichtigen Bauelemente aus einer Hand. Sie werden in hochspezialisierten Werken nach dem neuesten Stand der Technik gefertigt. Durch das flächendeckende Vertriebs- und Servicenetz in Europa und die Präsenz in Amerika und China ist Hörmann Ihr starker, internationaler Partner für hochwertige Bauelemente. In einer Qualität ohne Kompromisse.

**GARAGENTORE**  
**ANTRIEBE**  
**INDUSTRIETORE**  
**VERLADETECHNIK**  
**TÜREN**  
**ZARGEN**

